



ООО «КОНТАКТ»

ИНН 2364019989, КПП 236401001

352380, Краснодарский край, Кавказский район,

г. Кропоткин, ул. Заводская, 6

Директор: Шибанов Николай Анатольевич

Тел. (86138) 6-78-75, 7-14-38

E-mail: zeopro@mail.ru

Сайт: www.zeo-pro.ru

17.06.2024

Нории ленточные с приводом					Нории ленточные с приводом				
Наименование		Высота нории по центрам валов, м	Цена с НДС, руб черн. металл	Цена с НДС, руб оцинк. металл	Наименование		Высота нории по центрам валов, м	Цена с НДС, руб черн. Металл	Цена с НДС, руб оцинк. Металл
НЦ-5 в сборе*	1,1 кВт Ц2У-100	5	175070	223457	НЦ-300 в сборе*				
	1,5 кВт Ц2У-100	10	216419	259526					
	2,2 кВт Ц2У-125	15	258647	309672					
	2,2 кВт Ц2У-125	20	299115	358938					
Комплектующие	Труба L2м 197*197		4927	5894	НЦ-350 в сборе*	30 кВт Ц2У-250	15	1565075	1878266
	Голова НЦ-5		33606	40293		37 кВт Ц2У-250	20	1565075	2048058
	Башмак НЦ-5		37301	44691		45 кВт Ц2У-315	25	1849235	2218730
	Ковш УКЗ-5		83			55 кВт Ц2У-315	30	1990874	2388521
НЦ-10 в сборе*	1,5 кВт Ц2У-100	5	188706	226624	Тормоз-останов для нории				
	2,2 кВт Ц2У-125	10	240172	288558	Наименование	Цена с НДС	Наименование	Цена с НДС	
	2,2 кВт Ц2У-125	15	289878	347765	TGS-20 (20мм Ø)	9504	TGS-50 (50мм Ø)	19800	
	3 кВт Ц2У-125	20	337824	405565	TGS-25 (25мм Ø)	9504	TGS-55 (55мм Ø)	19800	
Комплектующие	Труба L2м 197*197		4927	5894	TGS-30 (30мм Ø)	15840	TGS-60 (60мм Ø)	19800	
	Голова НЦ-10		35542	42668	TGS-35 (35мм Ø)	15840	TGS-70 (70мм Ø)	19800	
	Башмак НЦ-10		41524	47419	TGS-40 (40мм Ø)	15840	TGS-80 (80мм Ø)	28512	
	Ковш УКЗ-10		116		TGS-45 (45мм Ø)	19800	TGS-90 (90мм Ø)	37818	
НЦ-20 в сборе*	2,2 кВт Ц2У-125	5	202343	230495	Нории цепные с приводом				
	2,2 кВт Ц2У-125	10	267444	305801	Наименование	Высота нории по центрам валов, м	Цена с НДС, руб черн. Металл	Цена с НДС, руб оцинк. Металл	
	3 кВт Ц2У-125	15	329906	376533					
	3 кВт Ц2У-125	20	385770	440755					
4 кВт Ц2У-160	25	430198	497059						
Комплектующие	Труба L2м 232*232		5542	6642	НЦц-10 в сборе*	1,5 кВт Ц2У-100	5	242811	291637
	Голова НЦ-20		38489	43988		2,2 кВт Ц2У-125	10	319349	383571
	Башмак НЦ-20		42932	48914		2,2 кВт Ц2У-125	15	378293	453951
	Ковш УКЗ-20		132			3,0 кВт Ц2У-125	20	456590	579755
НЦ-50 в сборе*	2,2 кВт Ц2У-125	5	246330	295596	Комплектующие	Голова НЦц-10		49266	58943
	3,0 кВт Ц2У-125	10	306153	367384		Башмак НЦц-10		65365	78474
	4,0 кВт Ц2У-160	15	365976	438995	НЦц-20 в сборе*	2,2 кВт Ц2У-125	5	267444	321109
	5,5 кВт Ц2У-160	20	430198	509815		2,2 кВт Ц2У-125	10	354979	425799
7,5 кВт Ц2У-160	25	483863	541926	Комплектующие	3,0 кВт Ц2У-125	15	431957	518613	
Труба L-2м 275*275		6862	8270		Голова НЦц-20		53665	643977	
Голова НЦ-50		47507	56920		Башмак НЦц-20		74779	89735	
Башмак НЦ-50		59823	63342						
НЦ-100 в сборе*	5,5 кВт Ц2У-160	10	530725	636870	НЦц-50 в сборе*	2,2 кВт Ц2У-125	5	324628	393248
	11,0 кВт Ц2У-200	15	580635	696785		3,0 кВт Ц2У-125	10	418321	501897
	11,0 кВт Ц2У-200	20	629395	755205		4,0 кВт Ц2У-160	15	501458	602101
	15,0 кВт Ц2У-200	25	678155	813855		5,5 кВт Ц2У-160	20	590312	821687
Комплектующие	Труба L-2м 370*250		9430	11270	Комплектующие	7,5 кВт Ц2У-160	25	676088	890307
	Голова НЦ-100		114655	137540		Голова НЦц-50		65541	79178
	Башмак НЦ-100		130640	156745	Башмак НЦц-50		73019	87975	
	Ковш УКЗ-100		260		НЦц-100 в сборе*	5,5 кВт Ц2У-160	10	492660	591192
НЦ-175 в сборе*	11 кВт Ц2У-200	10	700281	840777	Комплектующие	11,0 кВт Ц2У-200	15	588553	706439
	15 кВт Ц2У-200	15	767494	905263		11,0 кВт Ц2У-200	20	683126	819927
	18,5 кВт Ц2У-250	20	834883	1002035		18,5 кВт Ц2У-250	30	871392	1045583
	22 кВт Ц2У-250	25	907022	1082093	Комплектующие	Голова НЦц-100		105570	1263321
30 кВт Ц2У-250	30	968605	1163030	Башмак НЦц-100			117007	140760	
Комплектующие	Труба L-2м		8710	10381	* - в комплекте привод, пульт управления, ковши, лента, взрыворазрядное устройство, метизы, тормоз-останов, датчики контроля. На все нории имеются Декларации о соответствии ТРТС 010, 04, 020. Нории изготавливаем любой высоты, до 60 метров.				
	Голова НЦ-175		156596	187387					
	Башмак НЦ-175		169352	203222					
	Ковш УКЗ-175		550						
НЦ-250 в сборе*	22 кВт Ц2У-250	15	1061858	1273878					
	30 кВт Ц2У-250	20	1140596	1368011					
	37 кВт Ц2У-250	25	1163030	1463464					
	45 кВт Ц2У-315	30	1294992	1558037					

Автомобилеразгрузчики боковые механические типа БАРС-80, БАРС-80М*

Длина платформы, грузоподъемность, м/тн	Стоимость с НДС, руб	Описание
9м/60т	792000	Грузоподъемность 60тн, привод мотор-редуктор 4 кВт со встроенным тормозом, редуктор Ц2У-250, платформа из двутавра №20 в четыре нитки, два механизма подъема из двутавра №25, отбойник - труба буровая 89*5,5мм.
	953000	Увеличенной металлоемкости. Платформа из двутавра №25 в три нитки.
16м/60т	1253700	Грузоподъемность 60тн, привод мотор-редуктор 4 кВт со встроенным тормозом, редуктор Ц2У-250, платформа из двутавра №20 в четыре нитки, два механизма подъема из двутавра №25, отбойник - труба буровая 89*5,5мм.
	1503600	Увеличенной металлоемкости. Платформа из двутавра №25 в три нитки.
18м/60т	1353400	Грузоподъемность 60тн, привод мотор-редуктор 4 кВт со встроенным тормозом, редуктор Ц2У-250, платформа из двутавра №20 в четыре нитки, два механизма подъема из двутавра №25, отбойник - труба буровая 89*5,5мм.
	1623300	Увеличенной металлоемкости. Платформа из двутавра №25 в три нитки.
20м/60т	1456300	Грузоподъемность 60тн, привод мотор-редуктор 4 кВт со встроенным тормозом, редуктор Ц2У-250, платформа из двутавра №20 в четыре нитки, два механизма подъема из двутавра №25, отбойник - труба буровая 89*5,5мм.
	1748200	Увеличенной металлоемкости. Платформа из двутавра №25 в три нитки.
18м/80т	1813300	Грузоподъемность 80тн, привод мотор-редуктор 5,5 кВт со встроенным тормозом, редуктор Ц2У-315, платформа из двутавра №20 в четыре нитки, четыре механизма подъема из двутавра №25, отбойник - труба буровая 89*5,5мм.
	2175100	Увеличенной металлоемкости. Платформа из двутавра №25 в три нитки.
20м/80т	1974000	Грузоподъемность 80тн, привод мотор-редуктор 5,5 кВт со встроенным тормозом, редуктор Ц2У-315, платформа из двутавра №20 в четыре нитки, четыре механизма подъема из двутавра №25, отбойник - труба буровая 89*5,5мм.
	2367700	Увеличенной металлоемкости. Платформа из двутавра №25 в три нитки.
22м/80т	2123100	Грузоподъемность 80тн, привод мотор-редуктор 5,5 кВт со встроенным тормозом, редуктор Ц2У-315, платформа из двутавра №20 в четыре нитки, четыре механизма подъема из двутавра №25, отбойник - труба буровая 89*5,5мм.
	2541000	Увеличенной металлоемкости. Платформа из двутавра №25 в три нитки.
24м/80т	2223370	Грузоподъемность 80тн, привод мотор-редуктор 5,5 кВт со встроенным тормозом, редуктор Ц2У-315, платформа из двутавра №20 в четыре нитки, четыре механизма подъема из двутавра №25, отбойник - труба буровая 89*5,5мм.
	2668000	Увеличенной металлоемкости. Платформа из двутавра №25 в три нитки.
22м/100т	2383500	Грузоподъемность 100тн, два привода - мотор-редуктор 4 кВт со встроенным тормозом, редуктор Ц2У-315, платформа из двутавра №20 в четыре нитки, пять механизмов подъема из двутавра №25, отбойник - труба буровая 89*5,5мм.
	2859100	Увеличенной металлоемкости. Платформа из двутавра №25 в три нитки.
24м/100т	2504200	Грузоподъемность 100тн, два привода - мотор-редуктор 4 кВт со встроенным тормозом, редуктор Ц2У-315, платформа из двутавра №20 в четыре нитки, пять механизмов подъема из двутавра №25, отбойник - труба буровая 89*5,5мм.
	3005100	Увеличенной металлоемкости. Платформа из двутавра №25 в три нитки.
24м/120т	2859100	Грузоподъемность 120тн, два привода - мотор-редуктор 5,5 кВт со встроенным тормозом, редуктор Ц2У-315, платформа из двутавра №20 в четыре нитки, пять механизмов подъема из двутавра №25, отбойник - труба буровая 89*5,5мм.
	3430900	Увеличенной металлоемкости. Платформа из двутавра №25 в три нитки.

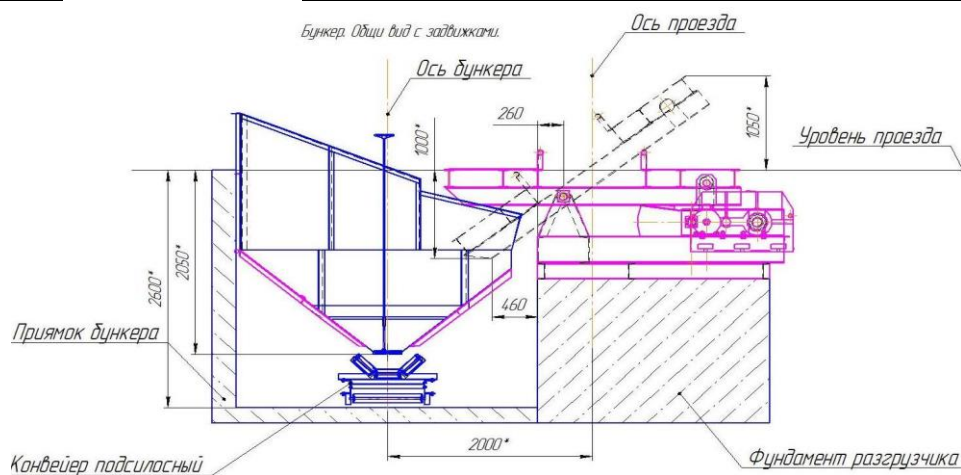





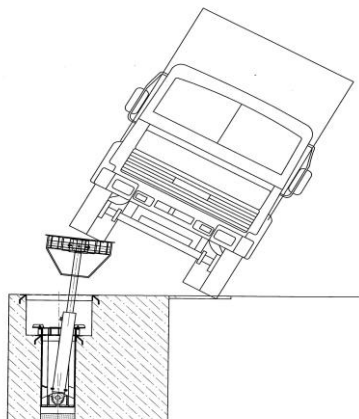



Автомобилеразгрузчики боковые гидравлические ОДНОКОЛЕЙНЫЕ

Длина платформы, грузоподъемность, м/тн	Стоимость с НДС, руб	Описание
9м/60т	830000	Грузоподъемность 60тн, гидростанция и цилиндры на итальянских комплектующих, мощность гидростанции 5,5 кВт, объем бака 100л, два цилиндра подъема, платформа из двутавра №20 в четыре нитки.
10м/60т	852000	Грузоподъемность 60тн, гидростанция и цилиндры на итальянских комплектующих, мощность гидростанции 5,5 кВт, объем бака 100л, два цилиндра подъема, платформа из двутавра №20 в четыре нитки.
14м/60т	1002000	Грузоподъемность 60тн, гидростанция и цилиндры на итальянских комплектующих, мощность гидростанции 5,5 кВт, объем бака 100л, два цилиндра подъема, платформа из двутавра №30 в четыре нитки.
16м/80т	1662000	Грузоподъемность 80тн, гидростанция и цилиндры на итальянских комплектующих, мощность гидростанции 11 кВт, объем бака 200л, четыре цилиндра подъема, платформа из двутавра №20 в четыре нитки.
18м/80т	1706000	Грузоподъемность 80тн, гидростанция и цилиндры на итальянских комплектующих, мощность гидростанции 11 кВт, объем бака 200л, четыре цилиндра подъема, платформа из двутавра №20 в четыре нитки.
20м/80т	1749000	Грузоподъемность 80тн, гидростанция и цилиндры на итальянских комплектующих, мощность гидростанции 11 кВт, объем бака 200л, четыре цилиндра подъема, платформа из двутавра №20 в четыре нитки.
22м/80т	1832000	Грузоподъемность 80тн, гидростанция и цилиндры на итальянских комплектующих, мощность гидростанции 11 кВт, объем бака 200л, четыре цилиндра подъема, платформа из двутавра №20 в четыре нитки.
24м/80т	1917000	Грузоподъемность 80тн, гидростанция и цилиндры на итальянских комплектующих, мощность гидростанции 11 кВт, объем бака 200л, четыре цилиндра подъема, платформа из двутавра №20 в четыре нитки.
22м/100т	1926000	Грузоподъемность 100тн, гидростанция и цилиндры на итальянских комплектующих, мощность гидростанции 11 кВт, объем бака 200л, четыре цилиндра подъема, платформа из двутавра №20 в четыре нитки. Дополнительное усиление платформы двутавром №14 в две нитки.
24/100т	2046000	Грузоподъемность 100тн, гидростанция и цилиндры на итальянских комплектующих, мощность гидростанции 11 кВт, объем бака 200л, четыре цилиндра подъема, платформа из двутавра №20 в четыре нитки. Дополнительное усиление платформы двутавром №14 в две нитки.
22/120т	2034000	Грузоподъемность 120тн, гидростанция и цилиндры на итальянских комплектующих, мощность гидростанции 11 кВт, объем бака 200л, четыре цилиндра подъема, платформа из двутавра №20 в четыре нитки. Дополнительное усиление платформы двутавром №14 в две нитки.
24/120т	2203000	Грузоподъемность 120тн, гидростанция и цилиндры на итальянских комплектующих, мощность гидростанции 11 кВт, объем бака 200л, четыре цилиндра подъема, платформа из двутавра №20 в четыре нитки. Дополнительное усиление платформы двутавром №14 в две нитки.



На все автомобилеразгрузчики имеются СЕРТИФИКАТЫ СООТВЕТСТВИЯ и РАЗРЕШЕНИЕ РОСТЕХНАДЗОРА.

Разгрузитель типа ЦР и ЦРК					Разгрузители центробежные типа УЦ									
№	Марка	Производительность м.куб/час	Диаметр, мм	Цена с НДС, руб	№	Марка	Производительность м.куб/час	Диаметр, мм	Цена с НДС, руб					
1	ЦР-200	200-600	200	25279	1	УЦ-250	170	250	25730					
2	ЦР-225	260-320	225	26467	2	УЦ-300	240	300	28554					
3	ЦР-250	320-390	250	27395	3	УЦ-350	330	350	30584					
4	ЦР-275	390-475	275	28554	4	УЦ-400	430	400	33410					
5	ЦР-300	475-570	300	29714	5	УЦ-450	545	450	36671					
6	ЦР-325	550-660	325	30584	6	УЦ-500	670	500	37976					
7	ЦР-350	630-750	350	31598	7	УЦ-550	815	550	40222					
8	ЦР-375	720-875	375	32613	8	УЦ-600	965	600	43194					
9	ЦР-400	825-1000	400	33627	9	УЦ-650	1135	650	48339					
10	ЦР-425	935-1250	425	34932	10	УЦ-700	1320	700	51456					
11	ЦР-450	1050-1250	450	35947	11	УЦ-750	1525	750	53630					
12	ЦР-475	1175-1400	475	36961	12	УЦ-800	1725	800	55877					
13	ЦР-500	1300-1565	500	37976	13	УЦ-850	1950	850	72183					
14	ЦРК-300	360	300	20147	ТРАНСПОРТЕР ЛЕНТОЧНЫЙ В ТРУБЕ (передвижной, изменяемый угол наклона до 30 град, производительность по зерну 200 т/час) 1665000 									
15	ЦРК-350	490	350	22177										
16	ЦРК-400	635	400	24351										
17	ЦРК-450	810	450	26467										
18	ЦРК-500	1000	500	28554										
19	ЦРК-550	1200	550	30584										
20	ЦРК-600	1460	600	33338										
21	ЦРК-650	1690	650	37976										
22	ЦРК-700	1950	700	46383										
23	ЦРК-750	2250	750	52760										
Батарейные циклоны типа УЦ					Батарейные циклоны типа БЦШ (БЦ)									
№	Марка	Производительность м.куб/час	Диаметр, мм	Цена с НДС, руб	№	Марка	Производительность м.куб/час	Диаметр, мм	Цена с НДС, руб без ШУ					
1	2УЦ-450	900-1270	450	157411	1	4БЦШ-200	960-1200	200	58990					
2	3УЦ-450	1350-1950	450	172051	2	4БЦШ-225	1200-1440	225	62399					
3	4УЦ-450	1800-2540	450	182632	3	4БЦШ-250	1440-1600	250	68030					
4	2УЦ-500	1120-1570	500	160455	4	4БЦШ-275	1600-2140	275	73585					
5	3УЦ-500	1680-2335	500	181327	5	4БЦШ-300	2140-2400	300	79293					
6	4УЦ-500	2240-3140	500	249017	6	4БЦШ-325	2400-2800	325	82945					
7	2УЦ-550	1360-1900	550	181400	7	4БЦШ-350	2800-3200	350	86598					
8	3УЦ-550	2040-2850	550	196184	8	4БЦШ-375	3200-3800	375	94208					
9	4УЦ-550	2720-3800	550	253220	9	4БЦШ-400	3800-4250	400	99839					
10	2УЦ-600	1620-2260	600	200460	10	4БЦШ-425	4250-5000	425	107448					
11	3УЦ-600	2430-3350	600	223652	11	4БЦШ-450	5000-5600	450	112699					
12	4УЦ-600	3240-4520	600	263946	12	4БЦШ-475	5600-6200	475	119852					
13	2УЦ-650	1900-2660	650	232203	13	4БЦШ-500	6200-6800	500	124494					
14	3УЦ-650	2850-3990	650	244814	14	4БЦШ-525	6800-7100	525	131952					
15	4УЦ-650	3800-5320	650	274383	15	4БЦШ-550	7100-8400	550	136822					
16	2УЦ-700	2200-3100	700	253220	16	4БЦШ-600	8400-9400	600	143442					
17	3УЦ-700	3300-4650	700	265831	Пылеотделители типа ЦОЛ									
18	4УЦ-700	4400-6200	700	299676										
19	2x2 УЦ-450	1800-2540	450	306126						1	ЦОЛ-1,0	1000	453	39280
20	2x3 УЦ-450	2700-3810	450	316562						2	ЦОЛ-1,5	1500	562	41092
21	2x4 УЦ-450	3600-5080	450	337724						3	ЦОЛ-3,0	3000	789	56529
22	2x2 УЦ-500	2240-3140	500	316562						4	ЦОЛ-4,5	4500	972	64501
23	2x3 УЦ-500	3360-4710	500	335622						5	ЦОЛ-6,0	6000	1107	77184
24	2x4 УЦ-500	4480-6280	500	348305						6	ЦОЛ-7,5	7500	1245	87692
25	2x2 УЦ-550	2720-3800	550	326998						7	ЦОЛ-9,0	9000	1370	96099
26	2x3 УЦ-550	4080-5700	550	346131						8	ЦОЛ-10	10000	1440	105376
27	2x4 УЦ-550	5440-7600	550	360915						9	ЦОЛ-12	12000	1580	112188
28	2x2 УЦ-600	3250-4520	600	337724						10	ЦОЛ-15	15000	1778	147265
29	2x3 УЦ-600	6480-9040	600	346131	11	ЦОЛ-18	18000	1986	193503					
30	2x4 УЦ-600	3800-5320	600	362945	12	ЦОЛ-20	20000	20360	251626					
31	2x2 УЦ-650	5700-7980	650	337724	ПРОБООТБОРНИК-МАНИПУЛЯТОР ПНЕВМАТИЧЕСКИЙ УГОЛ ПОВОРОТА 180 град. СТОИМОСТЬ - 620 000 руб с НДС 									
32	2x3 УЦ-650	7600-10640	650	343884										
33	2x4 УЦ-650	4400-6200	650	375700										
34	2x3 УЦ-700	6600-9300	700	379758										
35	2x4 УЦ-700	8800-12400	700	400920										
Циклоны разгрузители БЦР														
№	Марка	Диаметр	Цена с НДС											
1	У2БЦР-00	160	17321											
2	У2БЦР-01	190	18626											
3	У2БЦР-02 - У2БЦР-03	220	22177											
4	У2БЦР-02 - У2БЦР-06	250	23046											
5	У2БЦР-07 - У2БЦР-11	290	24249											
6	У2БЦР-12 - У2БЦР-17	340	26453											
7	У2БЦР-18	340	29569											
8	У2БЦР-19 - У2БЦР-22	450	37976											

Транспортеры ленточные (привод рассчитывается в зависимости от длины конвейера)									
Наименование	Производительность	Цена с НДС натяжной станции, (руб.)		Цена с НДС приводной станции, (руб.)		Цена с НДС 1 п/м без привода, (руб.), *лента до 4-х слоев			
ТС-50 В=500	100 т/час	44000		47900		11326			
ТС-65 В=650	175 т/час	47400		50700		12317			
ТС-80 В=800	300 т/час	51500		53700		20669			
ТС-100 В=1000		55000		61500		26898			
ТС-120 В=1200		62700		73800		30296			
ТБ-50	100 т/час	37800		40700		10901			
ТБ-65	175 т/час	42250		46800		12246			
ТБ-80	300 т/час	47300		53600		14157			
ТБ-100		49500		60200		17342			
Тележка сбрасывающая ТСЗ									
Наимен.	Без разбрасыв.	С разбрасыв.	Реверс. без разбрас.	Передв. с разбрас.	Реверс. с разбрас.	Реверс. с разбрас. и передвиж.			
ТСЗ-500	118296	155375	165337	168381	202348	215492			
ТСЗ-650	143477	171079	181802	185399	222479	237075			
Транспортеры цепные (цена 1 м/п без привода) черный металл / оцинкованный металл									
Наименование	Ширина, мм	Производительность	Цена с НДС приводной станции, (руб) / оцинков.		Цена с НДС натяжной станции, (руб) / оцинк.		Цена за 1 м/п без привода с НДС, (руб)		
ТСЦ-250	680	250 т/час	58633	67502	62868	72386	35442	40827	
ТСЦ-175 (низкий скребок)	420	175 т/час	31935	36944	36944	42455	22041	25485	
ТСЦ-100 (высокий скребок)	320	100 т/час	27927	31935	35128	36569	18159	21039	
ТСЦ-50	250	50 т/час	24546	28053	26174	29931	10019	11522	
ТСЦ-25	200	25 т/час	18597	24797	21290	28303	9017	10207	
Транспортеры винтовые (цена 1 м/п без привода)					ТРАНСПОРТЕР ЛЕНТОЧНЫЙ ПЕРЕДВИЖНОЙ с регулируемым углом наклона, механизм регулировки - гидравлика. СТОИМОСТЬ ЛТ-10 - 374000руб с НДС; ЛТ-6-330000руб с НДС				
Ø винта	Производительность	Цена с НДС, (руб)							
200	от 5,5 т/час	10835							
250	от 10,5 т/час	12518							
320	от 23 т/час	15290							
400	от 43 т/час	24695							
500	от 65 т/час	29018							
Самоподаватель 250/4,5	до 80 т/час	96250							
Шнек зачистной L-6м, d320	100 т/час	393800							
Ролики стальные диаметром 76-133мм					Роликоопоры				
Размер	Цена, с НДС	Размер	Цена, с НДС		Наименование	Цена с НДС, руб			
76*150	461	102*180	623		РЖ-40 (без роликов)	1078			
76*200	560	102*310	728		РЖ-50 (без роликов)	780			
76*500	773	102*550	1036		РЖ-65 (без роликов)	950			
76*750	989	102*700	1172		РЖ-80 (без роликов)	1800			
89*150	503	108*230	691		Подвеска ролика, за 1 шт	146			
89*200	630	108*550	1045		БИТТЕР-СЕПАРАТОР БС-600 (600т/сут по семенам подсолнечника) - 685000 руб с НДС БС-300 - 568000руб с НДС, БС-200 - 475000 руб с НДС				
89*300	685	108*700	1185						
89*550	917	127*310	916						
89*750	1193	133*250	854						
89*950	1360	159*360	1129						
Задвижки			Шлюзовые затворы						
Наименование	Типоразмер	Цена с НДС, (руб)	Наименование	Конфигурация	Цена с НДС, руб				
Задвижка реечная ручная	200x200	3990	ШУ-6	Без привода	16000				
	300x300 / перж.	4500 / 38300	ШУ-6	С приводом	37000				
	350x350	5009	ШУ-15	Без привода	23000				
	400x400	5643	ШУ-15	С приводом	49 900				
	450x450	5801	ШУ-30	Без привода	45000				
Задвижка реечная с эл. приводом	200x200	26829	ШУ-30	С приводом	88000				
	300x300 / перж.	27540 / 74250	РЗ-БШМ	С приводом	66000				
	350x350	28265	ШУ-22	С приводом	66000				
	400x400	28710	Мешкоукладчик-штабелер длина 13м, высота погр. 9м Стоимость 861000 руб 						
450x450 / оцинк	32400 / 61500								
СКАЛЬПЕРАТОР 100 т/час - 283000 руб с НДС									
									
Фузеловушка с сеткой									
		Объем 4 м.куб		Объем 5 м.куб		Объем 6 м.куб			
Длина		3 800 мм		4 600 мм		4 500 мм			
Ширина		1 200 мм		1 200 мм		1 800 мм			
Высота		1 800 мм		1 800 мм		1 500 мм			
Цена с НДС, (руб)		503910		587070		605880			
Разгрузчик вагонов хопров ленточный ТБ-50/7,2ПХ 200 т/час			Транспортер ленточный передвижной в трубе ТБ-50/10Т 200 т/час			Транспортер винтовой типа У9-УКВ до 80 т/час			
245000 руб с НДС			670 000			268000 руб с НДС			
									
			10 метров, регулировка угла			10 метров, регулировка угла			