

**ООО «КОНТАКТ»**

ИНН 2364019989, КПП 236401001

352380, Краснодарский край, Кавказский район,

г. Кропоткин, ул. Заводская, 6

Директор: Шибанов Николай Анатольевич

Тел. (86138) 6-78-75, 7-14-38

E-mail: zeopro@mail.ruСайт: www.zeo-pro.ru

15.06.2022

Нории ленточные с приводом				Нории ленточные с приводом					
Наименование	Высота нории по центрам валов, м	Цена с НДС, руб черн. металл	Цена с НДС, руб оцинк. металл	Наименование	Высота нории по центрам валов, м	Цена с НДС, руб черн. Металл	Цена с НДС, руб оцинк. Металл		
НЦ-5 в сборе*	1,1 кВт Ц2У-100	5	152235	194310	НЦ-300 в сборе*				
	1,5 кВт Ц2У-100	10	188190	225675					
	2,2 кВт Ц2У-125	15	224910	269280					
	2,2 кВт Ц2У-125	20	260100	312120					
Комплектующие	Труба L2м 197*197		4284	5125,5	НЦ-350 в сборе*	30 кВт Ц2У-250	15	1360935	1633275
	Голова НЦ-5		29223	35037		37 кВт Ц2У-250	20	1360935	1780920
	Башмак НЦ-5		32436	38862		45 кВт Ц2У-315	25	1608030	1929330
	Ковш УКЗ-5		78			55 кВт Ц2У-315	30	1731195	2076975
НЦ-10 в сборе*	1,5 кВт Ц2У-100	5	164093	197064	Тормоз-останов для нории				
	2,2 кВт Ц2У-125	10	208845	250920	Наименование	Цена с НДС	Наименование	Цена с НДС	
	2,2 кВт Ц2У-125	15	252068	302405	TGS-20 (20мм Ø)	8640	TGS-50 (50мм Ø)	18000	
	3 кВт Ц2У-125	20	293760	352665	TGS-25 (25мм Ø)	8640	TGS-55 (55мм Ø)	18000	
Комплектующие	Труба L2м 197*197		4284	5126	TGS-30 (30мм Ø)	14400	TGS-60 (60мм Ø)	18000	
	Голова НЦ-10		30906	37103	TGS-35 (35мм Ø)	14400	TGS-70 (70мм Ø)	18000	
	Башмак НЦ-10		36108	41234	TGS-40 (40мм Ø)	14400	TGS-80 (80мм Ø)	25920	
	Ковш УКЗ-10		110		TGS-45 (45мм Ø)	18000	TGS-90 (90мм Ø)	34380	
НЦ-20 в сборе*	2,2 кВт Ц2У-125	5	175950	200430	Нории цепные с приводом				
	2,2 кВт Ц2У-125	10	232560	265914	Наименование	Высота нории по центрам валов, м	Цена с НДС, руб черн. Металл	Цена с НДС, руб оцинк. Металл	
	3 кВт Ц2У-125	15	286875	327420					
	3 кВт Ц2У-125	20	335453	383265					
4 кВт Ц2У-160	25	374085	432225						
Комплектующие	Труба L2м 232*232		4820	5776	НЦц-10 в сборе*	1,5 кВт Ц2У-100	5	211140	253598
	Голова НЦ-20		33469	38250		2,2 кВт Ц2У-125	10	277695	333540
	Башмак НЦ-20		37332	42534		2,2 кВт Ц2У-125	15	328950	394740
	Ковш УКЗ-20		135			3,0 кВт Ц2У-125	20	397035	504135
НЦ-50 в сборе*	2,2 кВт Ц2У-125	5	214200	257040	Комплектующие	Голова НЦц-10		42840	51255
	3,0 кВт Ц2У-125	10	266220	319464		Башмак НЦц-10		56840	68238
	4,0 кВт Ц2У-160	15	318240	381735	НЦц-20 в сборе*	2,2 кВт Ц2У-125	5	232560	279225
	5,5 кВт Ц2У-160	20	374085	443318		2,2 кВт Ц2У-125	10	308678	370260
Комплектующие	Труба L-2м 275*275		5967	7191	3,0 кВт Ц2У-125	15	375615	450968	
	Голова НЦ-50		41310	49496	Комплектующие	Голова НЦц-20		46665	559980
	Башмак НЦ-50		52020	55080		Башмак НЦц-20		65025	78030
	Ковш УКЗ-50		145		НЦц-50 в сборе*	2,2 кВт Ц2У-125	5	282285	341955
НЦ-100 в сборе*	5,5 кВт Ц2У-160	10	349605	419220		3,0 кВт Ц2У-125	10	363758	436433
	11,0 кВт Ц2У-200	15	382500	458235		4,0 кВт Ц2У-160	15	436050	523566
	11,0 кВт Ц2У-200	20	414630	497250		5,5 кВт Ц2У-160	20	513315	714510
	15,0 кВт Ц2У-200	25	446760	536265		7,5 кВт Ц2У-160	25	587903	774180
	18,5 кВт Ц2У-250	30	478890	575280		Комплектующие	Голова НЦц-50		56993
Комплектующие	Труба L-2м 370*250		6197	7574	Башмак НЦц-50			63495	76500
	Голова НЦ-100		75506	90729	НЦц-100 в сборе*	5,5 кВт Ц2У-160	10	428400	514080
	Башмак НЦ-100		86063	98379		11,0 кВт Ц2У-200	15	511785	614295
	Ковш УКЗ-100		240		11,0 кВт Ц2У-200	20	594023	712980	
НЦ-175 в сборе*	11 кВт Ц2У-200	10	608940	731111	Комплектующие	18,5 кВт Ц2У-250	30	757733	909203
	15 кВт Ц2У-200	15	667386	787185		Голова НЦц-100		91800	1098540
	18,5 кВт Ц2У-250	20	725985	871335	Башмак НЦц-100		101745	122400	
	22 кВт Ц2У-250	25	788715	940950	Комплектующие	Труба L-2м		7574	9027
Комплектующие	30 кВт Ц2У-250	30	842265	1011330		Голова НЦ-175		136170	162945
	Голова НЦ-175		147263	176715		Башмак НЦ-175		147263	176715
	Башмак НЦ-175		450			Ковш УКЗ-175		450	
	Ковш УКЗ-175				НЦ-250 в сборе*	22 кВт Ц2У-250	15	923355	1107720
НЦ-250 в сборе*	30 кВт Ц2У-250	20	991823	1189575		30 кВт Ц2У-250	20	991823	1189575
	37 кВт Ц2У-250	25	1011330	1272578		37 кВт Ц2У-250	25	1011330	1272578
	45 кВт Ц2У-315	30	1126080	1354815		45 кВт Ц2У-315	30	1126080	1354815

* - в комплекте привод, пульт управления, ковши, лента, взрыворазрядное устройство, метизы, тормоз-останов, датчики контроля.

На все нории имеются Декларации о соответствии ТРТС 010, 04, 020. Нории изготавливаем любой высоты, до 60 метров.

Автомобилеразгрузчики боковые механические типа БАРС-80, БАРС-80М*

Длина платформы, грузоподъемность, м/тн	Стоимость с НДС, руб	Описание
9м/60т	754000	Грузоподъемность 60тн, привод мотор-редуктор 4 кВт со встроенным тормозом, редуктор Ц2У-250, платформа из двутавра №20 в четыре нитки, два механизма подъема из двутавра №25, отбойник - труба буровая 89*5,5мм.
	908000	Увеличенной металлоемкости. Платформа из двутавра №25 в три нитки.
16м/60т	1194000	Грузоподъемность 60тн, привод мотор-редуктор 4 кВт со встроенным тормозом, редуктор Ц2У-250, платформа из двутавра №20 в четыре нитки, два механизма подъема из двутавра №25, отбойник - труба буровая 89*5,5мм.
	1432000	Увеличенной металлоемкости. Платформа из двутавра №25 в три нитки.
18м/60т	1289000	Грузоподъемность 60тн, привод мотор-редуктор 4 кВт со встроенным тормозом, редуктор Ц2У-250, платформа из двутавра №20 в четыре нитки, два механизма подъема из двутавра №25, отбойник - труба буровая 89*5,5мм.
	1546000	Увеличенной металлоемкости. Платформа из двутавра №25 в три нитки.
20м/60т	1387000	Грузоподъемность 60тн, привод мотор-редуктор 4 кВт со встроенным тормозом, редуктор Ц2У-250, платформа из двутавра №20 в четыре нитки, два механизма подъема из двутавра №25, отбойник - труба буровая 89*5,5мм.
	1665000	Увеличенной металлоемкости. Платформа из двутавра №25 в три нитки.
18м/80т	1727000	Грузоподъемность 80тн, привод мотор-редуктор 5,5 кВт со встроенным тормозом, редуктор Ц2У-315, платформа из двутавра №20 в четыре нитки, четыре механизма подъема из двутавра №25, отбойник - труба буровая 89*5,5мм.
	2071500	Увеличенной металлоемкости. Платформа из двутавра №25 в три нитки.
20м/80т	1880000	Грузоподъемность 80тн, привод мотор-редуктор 5,5 кВт со встроенным тормозом, редуктор Ц2У-315, платформа из двутавра №20 в четыре нитки, четыре механизма подъема из двутавра №25, отбойник - труба буровая 89*5,5мм.
	2255000	Увеличенной металлоемкости. Платформа из двутавра №25 в три нитки.
22м/80т	2022000	Грузоподъемность 80тн, привод мотор-редуктор 5,5 кВт со встроенным тормозом, редуктор Ц2У-315, платформа из двутавра №20 в четыре нитки, четыре механизма подъема из двутавра №25, отбойник - труба буровая 89*5,5мм.
	2420000	Увеличенной металлоемкости. Платформа из двутавра №25 в три нитки.
24м/80т	2117500	Грузоподъемность 80тн, привод мотор-редуктор 5,5 кВт со встроенным тормозом, редуктор Ц2У-315, платформа из двутавра №20 в четыре нитки, четыре механизма подъема из двутавра №25, отбойник - труба буровая 89*5,5мм.
	2541000	Увеличенной металлоемкости. Платформа из двутавра №25 в три нитки.
22м/100т	2270000	Грузоподъемность 100тн, два привода - мотор-редуктор 4 кВт со встроенным тормозом, редуктор Ц2У-315, платформа из двутавра №20 в четыре нитки, пять механизмов подъема из двутавра №25, отбойник - труба буровая 89*5,5мм.
	2723000	Увеличенной металлоемкости. Платформа из двутавра №25 в три нитки.
24м/100т	2385000	Грузоподъемность 100тн, два привода - мотор-редуктор 4 кВт со встроенным тормозом, редуктор Ц2У-315, платформа из двутавра №20 в четыре нитки, пять механизмов подъема из двутавра №25, отбойник - труба буровая 89*5,5мм.
	2862000	Увеличенной металлоемкости. Платформа из двутавра №25 в три нитки.
24м/120т	2723000	Грузоподъемность 120тн, два привода - мотор-редуктор 5,5 кВт со встроенным тормозом, редуктор Ц2У-315, платформа из двутавра №20 в четыре нитки, пять механизмов подъема из двутавра №25, отбойник - труба буровая 89*5,5мм.
	3267600	Увеличенной металлоемкости. Платформа из двутавра №25 в три нитки.

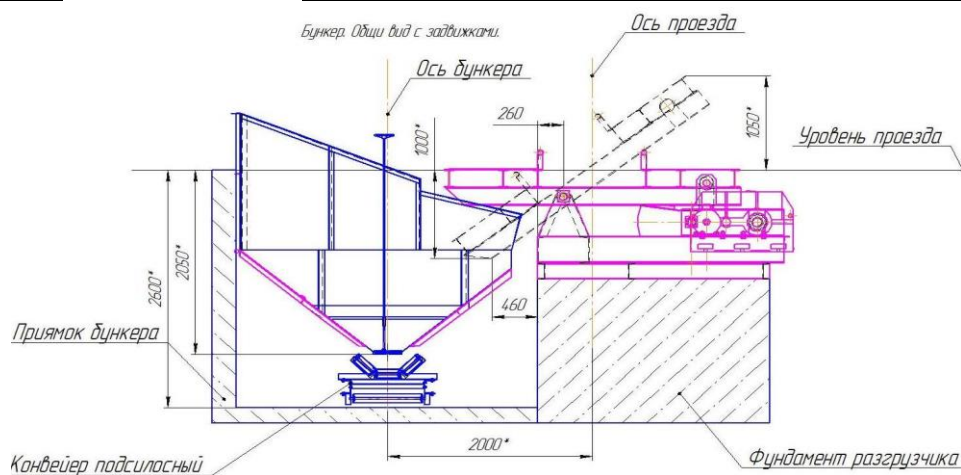





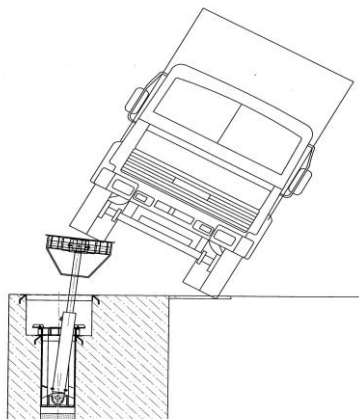

Автомобилеразгрузчики боковые гидравлические ОДНОКОЛЕЙНЫЕ

Длина платформы, грузоподъемность, м/тн	Стоимость с НДС, руб	Описание
9м/60т	755000	Грузоподъемность 60тн, гидростанция и цилиндры на итальянских комплектующих, мощность гидростанции 5,5 кВт, объем бака 100л, два цилиндра подъема, платформа из двутавра №20 в четыре нитки.
10м/60т	775000	Грузоподъемность 60тн, гидростанция и цилиндры на итальянских комплектующих, мощность гидростанции 5,5 кВт, объем бака 100л, два цилиндра подъема, платформа из двутавра №20 в четыре нитки.
14м/60т	911000	Грузоподъемность 60тн, гидростанция и цилиндры на итальянских комплектующих, мощность гидростанции 5,5 кВт, объем бака 100л, два цилиндра подъема, платформа из двутавра №30 в четыре нитки.
16м/80т	1511000	Грузоподъемность 80тн, гидростанция и цилиндры на итальянских комплектующих, мощность гидростанции 11 кВт, объем бака 200л, четыре цилиндра подъема, платформа из двутавра №20 в четыре нитки.
18м/80т	1551000	Грузоподъемность 80тн, гидростанция и цилиндры на итальянских комплектующих, мощность гидростанции 11 кВт, объем бака 200л, четыре цилиндра подъема, платформа из двутавра №20 в четыре нитки.
20м/80т	1590000	Грузоподъемность 80тн, гидростанция и цилиндры на итальянских комплектующих, мощность гидростанции 11 кВт, объем бака 200л, четыре цилиндра подъема, платформа из двутавра №20 в четыре нитки.
22м/80т	1666000	Грузоподъемность 80тн, гидростанция и цилиндры на итальянских комплектующих, мощность гидростанции 11 кВт, объем бака 200л, четыре цилиндра подъема, платформа из двутавра №20 в четыре нитки.
24м/80т	1743000	Грузоподъемность 80тн, гидростанция и цилиндры на итальянских комплектующих, мощность гидростанции 11 кВт, объем бака 200л, четыре цилиндра подъема, платформа из двутавра №20 в четыре нитки.
22м/100т	1751000	Грузоподъемность 100тн, гидростанция и цилиндры на итальянских комплектующих, мощность гидростанции 11 кВт, объем бака 200л, четыре цилиндра подъема, платформа из двутавра №20 в четыре нитки. Дополнительное усиление платформы двутавром №14 в две нитки.
24/100т	1860000	Грузоподъемность 100тн, гидростанция и цилиндры на итальянских комплектующих, мощность гидростанции 11 кВт, объем бака 200л, четыре цилиндра подъема, платформа из двутавра №20 в четыре нитки. Дополнительное усиление платформы двутавром №14 в две нитки.
22/120т	1849000	Грузоподъемность 120тн, гидростанция и цилиндры на итальянских комплектующих, мощность гидростанции 11 кВт, объем бака 200л, четыре цилиндра подъема, платформа из двутавра №20 в четыре нитки. Дополнительное усиление платформы двутавром №14 в две нитки.
24/120т	2003000	Грузоподъемность 120тн, гидростанция и цилиндры на итальянских комплектующих, мощность гидростанции 11 кВт, объем бака 200л, четыре цилиндра подъема, платформа из двутавра №20 в четыре нитки. Дополнительное усиление платформы двутавром №14 в две нитки.



10/60т	1 531 000	Передвижной одноколейный разгрузчик
На все автомобилеразгрузчики имеются СЕРТИФИКАТЫ СООТВЕТСТВИЯ и РАЗРЕШЕНИЕ РОСТЕХНАДЗОРА.		

Разгрузитель типа ЦР и ЦРК					Разгрузители центробежные типа УЦ									
№	Марка	Производительность м.куб/час	Диаметр, мм	Цена с НДС, руб	№	Марка	Производительность м.куб/час	Диаметр, мм	Цена с НДС, руб					
1	ЦР-200	200-600	200	25279	1	УЦ-250	170	250	25730					
2	ЦР-225	260-320	225	26467	2	УЦ-300	240	300	28554					
3	ЦР-250	320-390	250	27395	3	УЦ-350	330	350	30584					
4	ЦР-275	390-475	275	28554	4	УЦ-400	430	400	33410					
5	ЦР-300	475-570	300	29714	5	УЦ-450	545	450	36671					
6	ЦР-325	550-660	325	30584	6	УЦ-500	670	500	37976					
7	ЦР-350	630-750	350	31598	7	УЦ-550	815	550	40222					
8	ЦР-375	720-875	375	32613	8	УЦ-600	965	600	43194					
9	ЦР-400	825-1000	400	33627	9	УЦ-650	1135	650	48339					
10	ЦР-425	935-1250	425	34932	10	УЦ-700	1320	700	51456					
11	ЦР-450	1050-1250	450	35947	11	УЦ-750	1525	750	53630					
12	ЦР-475	1175-1400	475	36961	12	УЦ-800	1725	800	55877					
13	ЦР-500	1300-1565	500	37976	13	УЦ-850	1950	850	72183					
14	ЦРК-300	360	300	20147	ТРАНСПОРТЕР ЛЕНТОЧНЫЙ В ТРУБЕ (передвижной, изменяемый угол наклона до 30 град, производительность по зерну 200 т/час) 1665000 									
15	ЦРК-350	490	350	22177										
16	ЦРК-400	635	400	24351										
17	ЦРК-450	810	450	26467										
18	ЦРК-500	1000	500	28554										
19	ЦРК-550	1200	550	30584										
20	ЦРК-600	1460	600	33338										
21	ЦРК-650	1690	650	37976										
22	ЦРК-700	1950	700	46383										
23	ЦРК-750	2250	750	52760										
Батарейные циклоны типа УЦ					Батарейные циклоны типа БЦШ (БЦ)									
№	Марка	Производительность м.куб/час	Диаметр, мм	Цена с НДС, руб	№	Марка	Производительность м.куб/час	Диаметр, мм	Цена с НДС, руб без ШУ					
1	2УЦ-450	900-1270	450	157411	1	4БЦШ-200	960-1200	200	56181					
2	3УЦ-450	1350-1950	450	172051	2	4БЦШ-225	1200-1440	225	59428					
3	4УЦ-450	1800-2540	450	182632	3	4БЦШ-250	1440-1600	250	64791					
4	2УЦ-500	1120-1570	500	160455	4	4БЦШ-275	1600-2140	275	70081					
5	3УЦ-500	1680-2335	500	181327	5	4БЦШ-300	2140-2400	300	75517					
6	4УЦ-500	2240-3140	500	249017	6	4БЦШ-325	2400-2800	325	78996					
7	2УЦ-550	1360-1900	550	181400	7	4БЦШ-350	2800-3200	350	82474					
8	3УЦ-550	2040-2850	550	196184	8	4БЦШ-375	3200-3800	375	89722					
9	4УЦ-550	2720-3800	550	253220	9	4БЦШ-400	3800-4250	400	95085					
10	2УЦ-600	1620-2260	600	200460	10	4БЦШ-425	4250-5000	425	102332					
11	3УЦ-600	2430-3350	600	223652	11	4БЦШ-450	5000-5600	450	107332					
12	4УЦ-600	3240-4520	600	263946	12	4БЦШ-475	5600-6200	475	114145					
13	2УЦ-650	1900-2660	650	232203	13	4БЦШ-500	6200-6800	500	118566					
14	3УЦ-650	2850-3990	650	244814	14	4БЦШ-525	6800-7100	525	125668					
15	4УЦ-650	3800-5320	650	274383	15	4БЦШ-550	7100-8400	550	130306					
16	2УЦ-700	2200-3100	700	253220	16	4БЦШ-600	8400-9400	600	136612					
17	3УЦ-700	3300-4650	700	265831	Пылеотделители типа ЦОЛ									
18	4УЦ-700	4400-6200	700	299676										
19	2x2 УЦ-450	1800-2540	450	306126						1	ЦОЛ-1,0	1000	453	39280
20	2x3 УЦ-450	2700-3810	450	316562						2	ЦОЛ-1,5	1500	562	41092
21	2x4 УЦ-450	3600-5080	450	337724						3	ЦОЛ-3,0	3000	789	56529
22	2x2 УЦ-500	2240-3140	500	316562						4	ЦОЛ-4,5	4500	972	64501
23	2x3 УЦ-500	3360-4710	500	335622						5	ЦОЛ-6,0	6000	1107	77184
24	2x4 УЦ-500	4480-6280	500	348305						6	ЦОЛ-7,5	7500	1245	87692
25	2x2 УЦ-550	2720-3800	550	326998						7	ЦОЛ-9,0	9000	1370	96099
26	2x3 УЦ-550	4080-5700	550	346131						8	ЦОЛ-10	10000	1440	105376
27	2x4 УЦ-550	5440-7600	550	360915						9	ЦОЛ-12	12000	1580	112188
28	2x2 УЦ-600	3250-4520	600	337724						10	ЦОЛ-15	15000	1778	147265
29	2x3 УЦ-600	6480-9040	600	346131	11	ЦОЛ-18	18000	1986	193503					
30	2x4 УЦ-600	3800-5320	600	362945	12	ЦОЛ-20	20000	20360	251626					
31	2x2 УЦ-650	5700-7980	650	337724	ПРОБООТБОРНИК-МАНИПУЛЯТОР ПНЕВМАТИЧЕСКИЙ УГОЛ ПОВОРОТА 180 град. СТОИМОСТЬ - 620 000 руб с НДС 									
32	2x3 УЦ-650	7600-10640	650	343884										
33	2x4 УЦ-650	4400-6200	650	375700										
34	2x3 УЦ-700	6600-9300	700	379758										
35	2x4 УЦ-700	8800-12400	700	400920										
Циклоны разгрузители БЦР														
№	Марка	Диаметр	Цена с НДС											
1	У2БЦР-00	160	17321											
2	У2БЦР-01	190	18626											
3	У2БЦР-02 - У2БЦР-03	220	22177											
4	У2БЦР-02 - У2БЦР-06	250	23046											
5	У2БЦР-07 - У2БЦР-11	290	24249											
6	У2БЦР-12 - У2БЦР-17	340	26453											
7	У2БЦР-18	340	29569											
8	У2БЦР-19 - У2БЦР-22	450	37976											

Транспортеры ленточные (привод рассчитывается в зависимости от длины конвейера)										
Наименование		Производительность		Цена с НДС натяжной станции, (руб.)		Цена с НДС приводной станции, (руб.)		Цена с НДС 1 п/м без привода, (руб.), *лента до 4-х слоев		
ТС-50 В=500		100 т/час		44000		47900		8712		
ТС-65 В=650		175 т/час		47400		50700		9474		
ТС-80 В=800		300 т/час		51500		53700		15899		
ТС-100 В=1000				55000		61500		20691		
ТС-120 В=1200				62700		73800		23305		
ТБ-50		100 т/час		37800		40700		8385		
ТБ-65		175 т/час		42250		46800		9420		
ТБ-80		300 т/час		47300		53600		10890		
ТБ-100				49500		60200		13340		
Тележка сбрасывающая ТСЗ										
Наимен.	Без разбрасыв.	С разбрасыв.	Реверс. без разбрас.	Передв. с разбрас.	Реверс. с разбрас.	Реверс. с разбрас. и передвиж.				
ТСЗ-500	112662	147977	157464	160363	192712	205230				
ТСЗ-650	136644	162932	173144	176570	211885	225786				
Транспортеры цепные (цена 1 м/п без привода) черный металл / оцинкованный металл										
Наименование		Ширина, мм	Производительность	Цена с НДС приводной станции, (руб) / оцинков.		Цена с НДС натяжной станции, (руб) / оцинк.		Цена за 1 м/п без привода с НДС, (руб)		
ТСЦ-250		680	250 т/час	50985	58697	54668	62944	30819	35501	
ТСЦ-175 (низкий скребок)		420	175 т/час	27770	32126	32126	36917	19166	22161	
ТСЦ-100 (высокий скребок)		320	100 т/час	24285	27770	30546	31799	15791	18295	
ТСЦ-50		250	50 т/час	21344	24394	22760	26027	8712	10019	
ТСЦ-25		200	25 т/час	16172	21562	18513	24611	7841	8875	
Транспортеры винтовые (цена 1 м/п без привода)					ТРАНСПОРТЕР ЛЕНТОЧНЫЙ ПЕРЕДВИЖНОЙ с регулируемым углом наклона, механизм регулировки - гидравлика. СТОИМОСТЬ ЛТ-10 - 356000руб с НДС; ЛТ-6-314000руб с НДС					
Ø винта		Производительность		Цена с НДС, (руб)						
200		от 5,5 т/час		9850						
250		от 10,5 т/час		11380						
320		от 23 т/час		13900						
400		от 43 т/час		22450						
500		от 65 т/час		26380						
Самоподаватель 250/4,5		до 80 т/час		87500						
Шнек зачистной L-6м, d320		100 т/час		358000						
Ролики стальные диаметром 76-133мм					Роликоопоры					
Размер	Цена, с НДС		Размер	Цена, с НДС		Наименование		Цена с НДС, руб		
76*150	461		102*180	623		РЖ-40 (без роликов)		1078		
76*200	560		102*310	728		РЖ-50 (без роликов)		780		
76*500	773		102*550	1036		РЖ-65 (без роликов)		950		
76*750	989		102*700	1172		РЖ-80 (без роликов)		1800		
89*150	503		108*230	691		Подвеска ролика, за 1 шт		146		
89*200	630		108*550	1045		БИТТЕР-СЕПАРАТОР БС-600 (600т/сут по семенам подсолнечника) - 685000 руб с НДС БС-300 - 568000руб с НДС, БС-200 - 475000 руб с НДС				
89*300	685		108*700	1185						
89*550	917		127*310	916						
89*750	1193		133*250	854						
89*950	1360		159*360	1129						
Задвижки					Шлюзовые затворы					
Наименование		Типоразмер	Цена с НДС, (руб)		Наименование	Конфигурация	Цена с НДС, руб			
Задвижка реечная ручная		200x200	3990		ШУ-6	Без привода	16000			
		300x300 / перж.	4500 / 38300		ШУ-6	С приводом	37000			
		350x350	5009		ШУ-15	Без привода	23000			
		400x400	5643		ШУ-15	С приводом	49 900			
		450x450	5801		ШУ-30	Без привода	45000			
Задвижка реечная с эл. приводом		200x200	26829		ШУ-30	С приводом	88000			
		300x300 / перж.	27540 / 74250		РЗ-БШМ	С приводом	66000			
		350x350	28265		ШУ-22	С приводом	66000			
		400x400	28710							
		450x450 / оцинк	32400 / 61500							
СКАЛЬПЕРАТОР 100 т/час - 283000 руб с НДС					Мешкоукладчик-штабелер длина 13м, высота погр. 9м Стоимость 861000 руб 					
Фузоловушка с сеткой										
		Объем 4 м.куб			Объем 5 м.куб			Объем 6 м.куб		
Длина		3 800 мм			4 600 мм			4 500 мм		
Ширина		1 200 мм			1 200 мм			1 800 мм		
Высота		1 800 мм			1 800 мм			1 500 мм		
Цена с НДС, (руб)		503910			587070			605880		
Разгрузчик вагонов хопров ленточный ТБ-50/7,2ПХ 200 т/час			Транспортер ленточный передвижной в трубе ТБ-50/10Т 200 т/час			Транспортер винтовой типа У9-УКВ до 80 т/час				
245000 руб с НДС			670 000			268000 руб с НДС				
										
			10 метров, регулировка угла			10 метров, регулировка угла				